

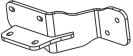



















### СПИСОК ДЕТАЛЕЙ

1	1	Штанга	
2	1	Кронштейн	
3	1	Кронштейн	
4	1	Кронштейн	
5	3	Болт M10x40	 DIN 933
6	2	Болт M12x40	 DIN 933
7	2	Болт M12x1,25x110	 DIN 960
8	2	Болт M12x120	 DIN 933
9	2	Болт M12x1,25x70	 DIN 960
10	4	Болт M10x1,25x30	 DIN 961
11	4	Болт M12x1,25x40	 DIN 961
12	3	Гайка M10	 DIN 985
13	4	Гайка M12	 DIN 934
14	4	Гайка M12x1,25	 DIN 934
15	10	Шайба 12	 DIN 125A
16	4	Шайба 10Г	 DIN 127
17	12	Шайба 12Г	 DIN 127

18	10	Шайба 10	 DIN 9021
19	10	Шайба 12	 DIN 9021
20	1	Подрозетник	
21	1	Крюк	
22	2	Болт M12x1,25x120	 DIN 960

### ИНСТРУКЦИЯ ПО УСТАНОВКЕ:

1. Снять запасное колесо.
2. Снять бампер
3. Снять глушитель с демпфера.
4. Срезать направляющую усилителя бампера.
5. Подрезать усилитель бампера по месту
6. Закрепить кронштейны к лонжеронам.
7. Установить штангу между кронштейнами и затянуть все крепления.
8. Установить глушитель на место.
9. Установить запасное колесо.
10. Установить крюк, подрозетник.
11. Выполнить электромонтаж сигнализации.
12. Установку ТСУ производить только специалистами.

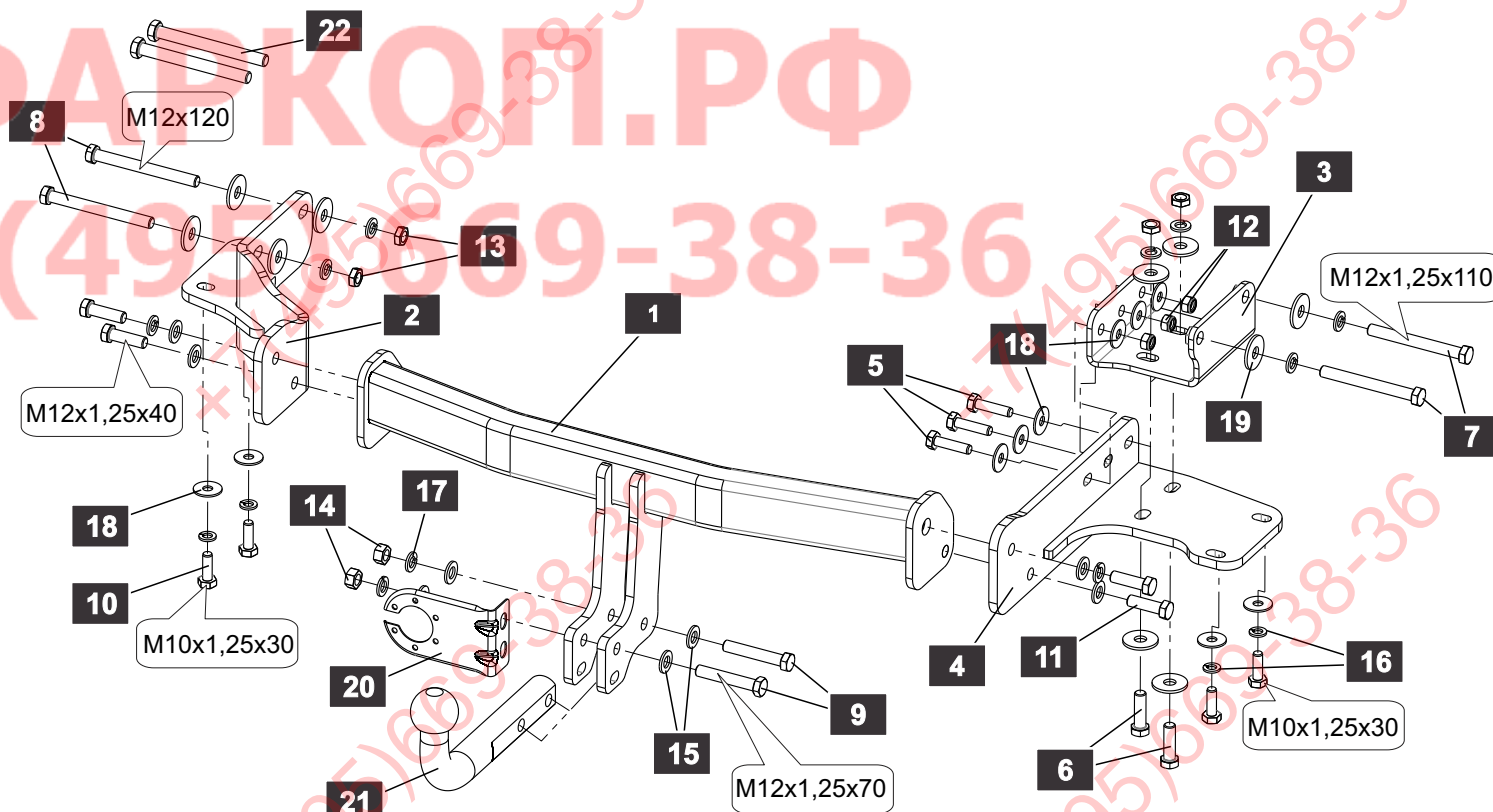

Диаметр резьбы	M6x1.0	M8x1.25	M10x1.5	M12x1.75
Моменты затяжки	9,8 Нм	24,0 Нм	47,0 Нм	81,0 Нм

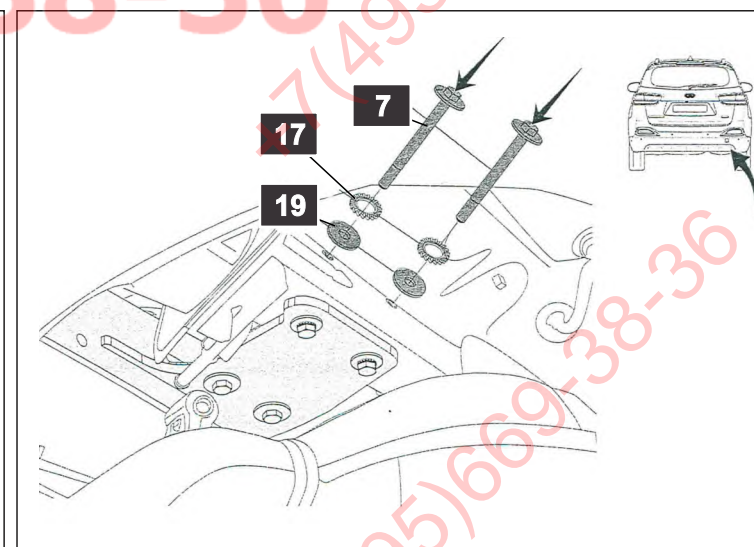
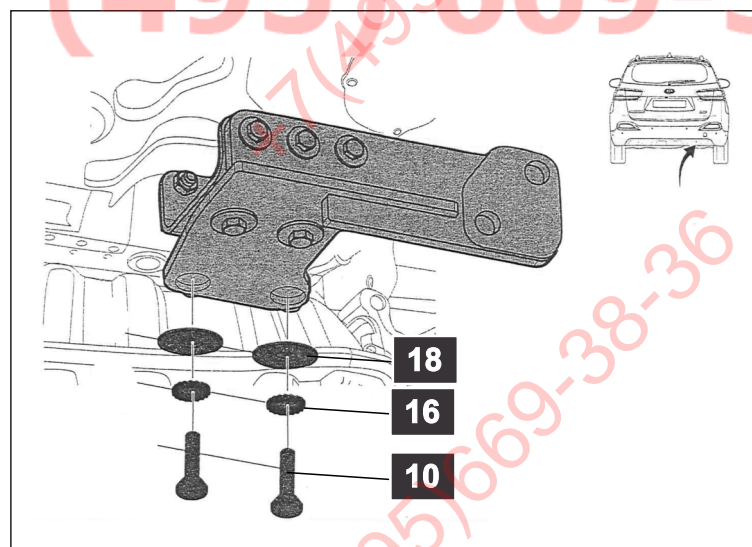
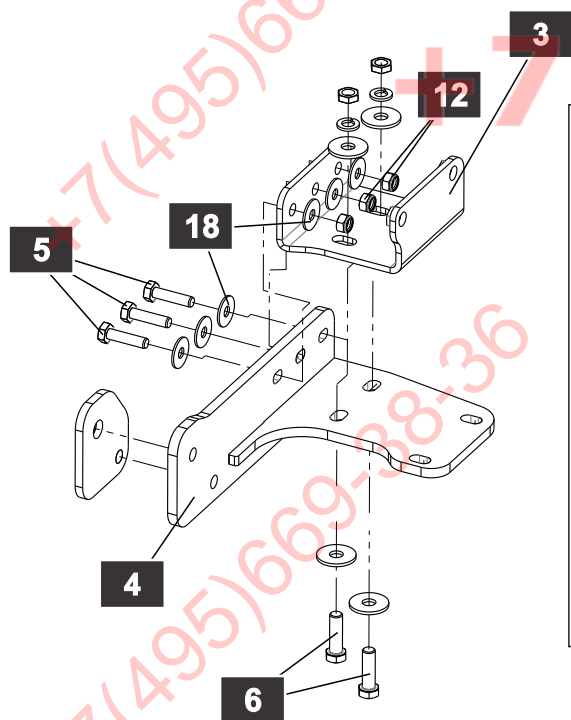
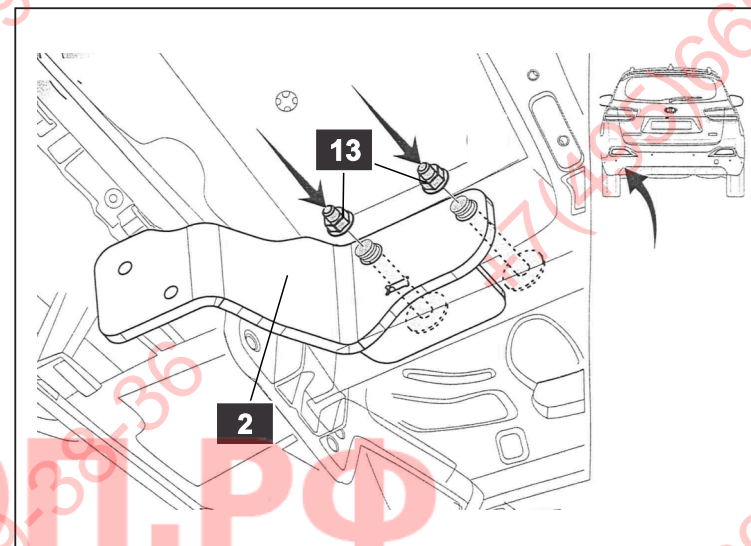
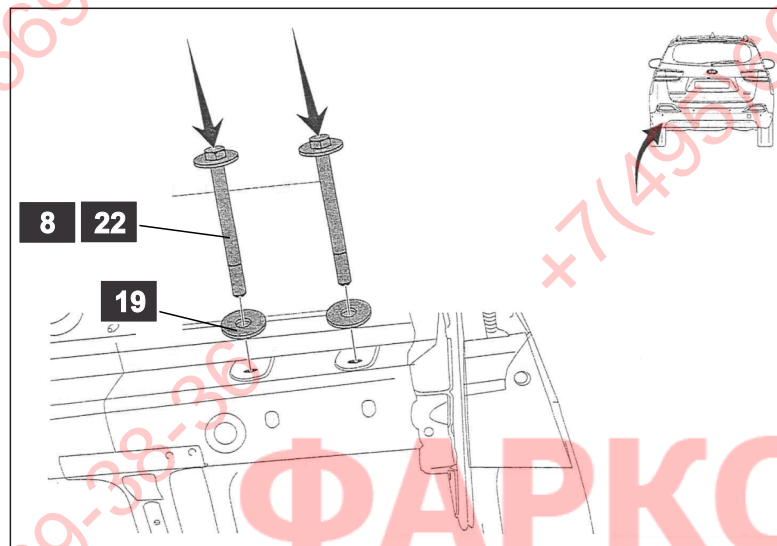

**НАЗНАЧЕНИЕ:**

Тягово-сцепное устройство (далее ТСУ) предназначено для шарнирной сцепки автотранспортного средства с буксировочным прицепом. Технические характеристики ТСУ соответствуют требованиям ГОСТ 28248-89, ОСТ 37.001.299-93, ТУ 4591-001-64264699-2012. ТСУ обеспечивает сцепку автотранспортного средства с прицепами различных марок.

**ЭКСПЛУАТАЦИЯ, ТО, ТРЕБОВАНИЯ БЕЗОПАСНОСТИ:**

Не допускается буксировка прицепов со скоростью более 80 км/час. Техническое обслуживание ТСУ заключается в периодическом осмотре, подтяжке болтовых соединений, смазке сцепного шара любой консистентной смазкой непосредственно перед зацеплением прицепа.

Рекомендуется использовать прилагаемый колпачок для защиты сцепного шара без зацепленного прицепа.

Регламентные работы выполнять по единым регламентам автомобиля. Подтяжку болтовых соединений и проверку геометрии сцепного шара ТСУ проводить при техническом обслуживании автомобиля.

При установке и техническом обслуживании ТСУ необходимо соблюдать требования техники безопасности для соответствующих работ.

**ГАРАНТИЙНЫЕ ОБЯЗАТЕЛЬСТВА:**

Гарантийный срок составляет 12 месяцев со дня продажи в торговой сети, при условии его эксплуатации в полном соответствии с настоящим руководством.

Предприятие не несет ответственности за безопасность и надежность работы ТСУ при внесении потребителем изменений в его конструкцию. Рассмотрение претензий к продукции производится при наличии отметки о продаже, заверенной штампом организации, продавшей ТСУ, и подписью продавца.

Наклейку с серийным номером ТСУ и паспорт изделия (данная инструкция по установке) предприятия-изготовителя сохранять до окончания гарантийного срока.

**ОХРАНА ОКРУЖАЮЩЕЙ СРЕДЫ**

Утилизируйте упаковку правильно. Рекомендуется сдавать ее на переработку. Не забывайте об охране окружающей среды.



Штамп ОТК

Серийный №

Комплектовщик

Дата изготовления

**СВИДЕТЕЛЬСТВО О ПРОДАЖЕ:**

Продано \_\_\_\_\_  
(наименование торговой организации, адрес)

Дата продажи \_\_\_\_\_ Подпись \_\_\_\_\_

Штамп организации, продавшей ТСУ

**СВИДЕТЕЛЬСТВО ОБ УСТАНОВКЕ:**

ТСУ \_\_\_\_\_ установлено на автомобиль \_\_\_\_\_

Модель \_\_\_\_\_

Мы, как установщики ТСУ на данное транспортное средство подтверждаем, что точки крепления установки ТСУ на кузове автомобиля, а также процесс установки отвечают требованиям схемы монтажа, указанной в данной инструкции по монтажу.

М.П. \_\_\_\_\_ Дата установки \_\_\_\_\_ Подпись \_\_\_\_\_